

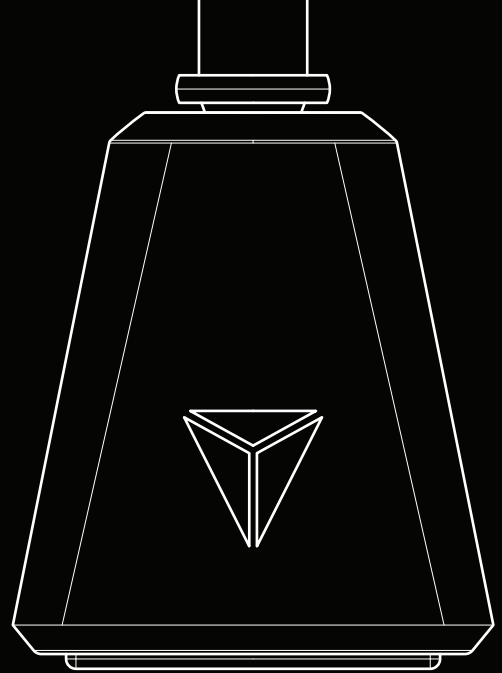

SECRETLAB STATIC STAND

HOLD FAST.

Designed exclusively to fit all Secretlab chairs, secure your chair in place with this premium upgrade. Swap out your caster wheels in a breeze with a fuss-free installation process, no tools required. Featuring a custom wide base area for added stability, the Secretlab Static Stands come in a set of 5 and are capable of safely supporting up to 180kg.



ASSEMBLY GUIDE

- 01** To begin, fully recline your backrest and lower your armrest to it's lowest height. Flip your chair upside down. Ensure that your chair is stable and fully supported by the chair's armrest and backrest.

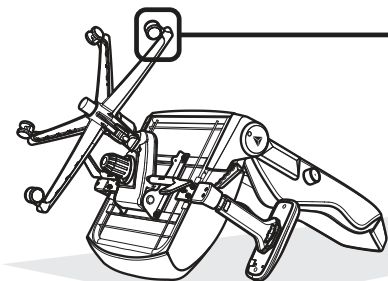

- 02** Pull out your existing set of casters from the wheelbase.

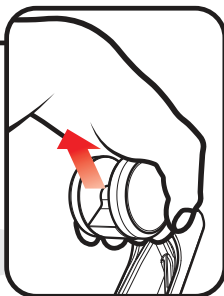

- 03** Insert your static stands by fully pressing in each stem into the respective wheelbase sockets.

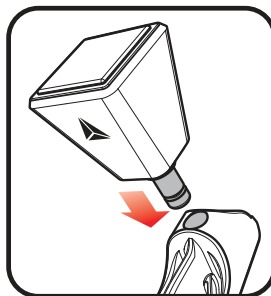

- 04** Carefully tilt the chair upright while holding the wheelbase.



OTHER LANGUAGES



To view this manual in the following languages, please scan the QR Code to the left.

Pour consulter ce manuel dans les langues suivantes, veuillez scanner le QR code à gauche.

Um dieses Handbuch in den folgenden Sprachen anzuzeigen, scannen Sie bitte den QR-Code auf der linken Seite.

Scan de QR-code naar links om deze handleiding in de volgende talen te bekijken.

本マニュアルを以下の言語でご覧になるには、左のQRコードをスキャンしてください。

이 설명서를 다음 언어로 보시려면 왼쪽에 있는 QR 코드를 스캔하세요.

เพื่อดูคู่มือในภาษาต่าง ๆ โปรดสแกน QR Code ที่อยู่ด้านซ้าย

Để xem số tay hướng dẫn này bằng ngôn ngữ khác, vui lòng quét Mã QR ở bên trái.

Untuk melihat panduan ini dalam bahasa lainnya, silakan scan QR code di sebelah kiri.

لعرض هذا الدليل باللغات التالية، يرجى إجراء مسح ضوئي للرمز الاستجابة السريعة QR الموضح على الجانب

NEED ANY HELP?



For additional support and full warranty terms and conditions, please scan the QR code or visit our website

secretlab.co/support



الحامل الثابت من SECRETLAB

يُثبَّت بإحكام

صُمم هذا الحل المتطور الممتاز حصريًا لبلاءم جميع كراسي Secretlab ولإحكام تثبيت كرسيك في مكانه. استبدل العجلات في لمح البصر باتباع عملية تركيب خالية من التعقيد وبدون الحاجة إلى أي أدوات. يتميز الحامل الثابت Secretlab بقاعدة عريضة مخصصة لإضافة مزيد من الثبات والاستقرار؛ إذ يأتي مرؤدًا بمجموعة من 5، فضلًا عن قدرته على تحمل ثقل حتى 180 كجم.

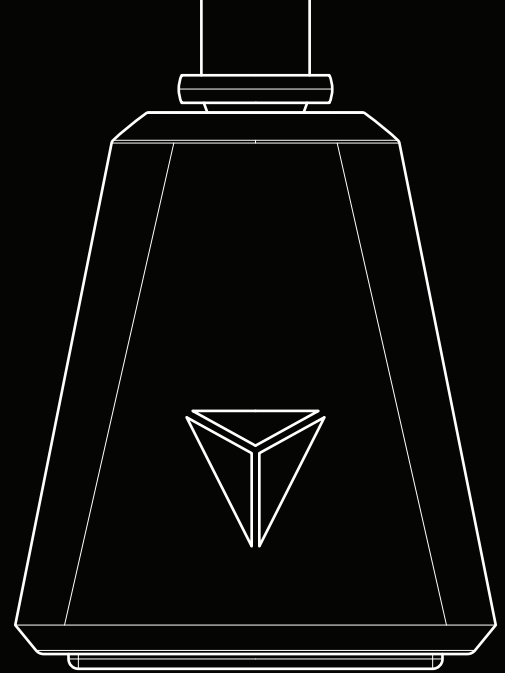

دليل التجميع

- 01** ابدأ أولاً بإمالة مسند الظهر بالكامل وإنزال مسند الذراع إلى أدنى ارتفاع له. اقلب الكرسي رأساً على عقب. تأكد من استقرار الكرسي وتحمله على مسند الذراع ومسند الظهر.
- 02** اسحب مجموعة العجلات الحالية من قاعدة العجلات.
- 03** أدخل الحوامل الثابتة من خلال الضغط بالكامل على كل ساق لإدخالها في الفتحة المخصصة لها في قاعدة العجلات.
- 04** أمل الكرسي بعناية في وضعية قائمة. بينما تمسك بقاعدة العجلات.

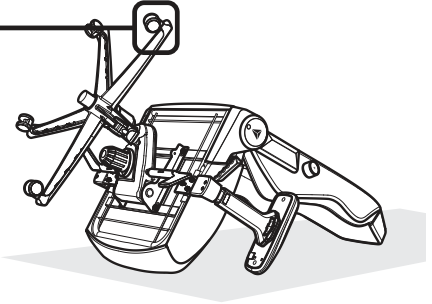
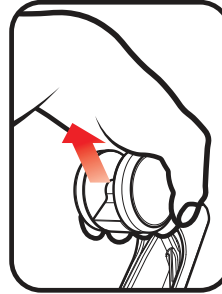
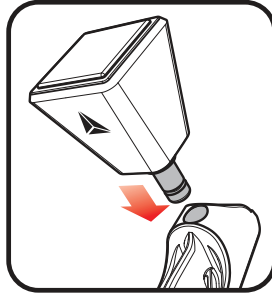
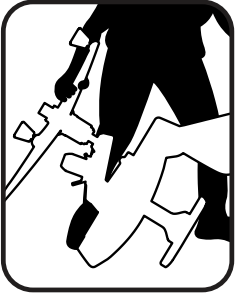

اللغات الأخرى



To view this manual in the following languages, please scan the QR Code to the left.

Pour consulter ce manuel dans les langues suivantes, veuillez scanner le QR code à gauche.

Um dieses Handbuch in den folgenden Sprachen anzuzeigen, scannen Sie bitte den QR-Code auf der linken Seite.

Scan de QR-code naar links om deze handleiding in de volgende talen te bekijken.

本マニュアルを以下の言語でご覧になるには、左のQRコードをスキャンしてください。

이 설명서를 다음 언어로 보시려면 왼쪽에 있는 QR 코드를 스캔하세요.

เพื่อดูคู่มือในภาษาต่าง ๆ โปรดสแกน QR Code ที่อยู่ด้านซ้าย

Để xem số tay hướng dẫn này bằng ngôn ngữ khác, vui lòng quét Mã QR ở bên trái.

Untuk melihat panduan ini dalam bahasa lainnya, silakan scan QR code di sebelah kiri.

لعرض هذا الدليل باللغات التالية، يرجى إجراء مسح ضوئي لرمز الاستجابة السريعة QR الموضح على الجانب

تحتاج مساعدة؟



للحصول على مزيد من الدعم والاطلاع على أحكام وشروط الضمان بالكامل، يرجى مسح رمز الاستجابة السريعة QR صوتياً أو زيارة موقعنا على الويب

secretlab.co/support



SECRETLAB STATISCHER FUSS

SICHERER HALT.

Exklusiv für alle Secretlab-Stühle entwickelt, sichern Sie Ihren Stuhl mit diesem Premium-Upgrade. Tauschen Sie Ihre Lenkrollen im Handumdrehen mit einem unkomplizierten werkzeuglosen Montageprozess aus. Die statischen Secretlab-FüÙe mit einer speziell breiten BasisfläÙe für zusätzliche Stabilität werden in einem 5er-Set geliefert und können bis zu 180 kg sicher tragen.

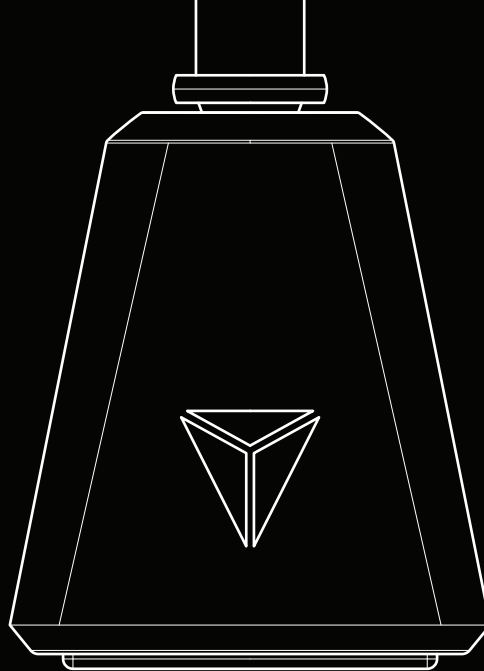

MONTAGEANLEITUNG

- 01** Neigen Sie zunächst Ihre Rückenlehne vollständig zurück und senken Sie Ihre Armlehne auf die niedrigste Höhe ab. Stellen Sie Ihren Stuhl auf den Kopf. Stellen Sie sicher, dass Ihr Stuhl stabil steht und vollständig von der Armlehne und der Rückenlehne des Stuhls getragen wird.

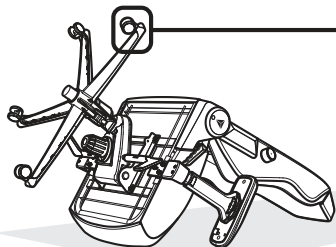

- 02** Ziehen Sie Ihren vorhandenen Rollensatz aus dem Radstand heraus.

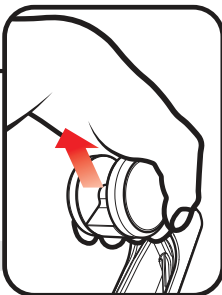

- 03** Setzen Sie Ihre statischen Füße ein, indem Sie jeden Schaft vollständig in die entsprechenden Radstandsbuchsen drücken.

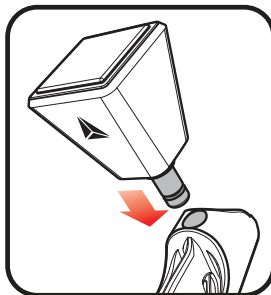

- 04** Kippen Sie den Stuhl vorsichtig aufrecht, während Sie den Radstand halten.



ANDERE SPRACHEN



To view this manual in the following languages, please scan the QR Code to the left.

Pour consulter ce manuel dans les langues suivantes, veuillez scanner le QR code à gauche.

Um dieses Handbuch in den folgenden Sprachen anzuzeigen, scannen Sie bitte den QR-Code auf der linken Seite.

Scan de QR-code naar links om deze handleiding in de volgende talen te bekijken.

本マニュアルを以下の言語でご覧になるには、左のQRコードをスキャンしてください。

이 설명서를 다음 언어로 보시려면 왼쪽에 있는 QR 코드를 스캔하세요.

เพื่อดูคู่มือในภาษาต่าง ๆ โปรดสแกน QR Code ที่อยู่ด้านซ้าย

Để xem số tay hướng dẫn này bằng ngôn ngữ khác, vui lòng quét Mã QR ở bên trái.

Untuk melihat panduan ini dalam bahasa lainnya, silakan scan QR code di sebelah kiri.

لعرض هذا الدليل باللغات التالية، يرجى إجراء مسح ضوئي للرمز الاستجابة السريعة QR الموضح على الجانب

BRAUCHEN SIE HILFE?



Für zusätzlichen Support und die vollständigen Garantiebedingungen scannen Sie bitte den QR-Code oder besuchen Sie unsere Website

secretlab.eu/support



PIEDS DE CHAISE ANTDÉRAPANTS

TENEZ BON.

Conçus exclusivement pour s'adapter à toutes les chaises Secretlab, maintenez votre chaise en place avec ces pieds de chaise haut de gamme. Remplacez vos roulettes en un clin d'œil grâce à un processus d'installation sans tracas, aucun outil requis. Dotés d'une large base personnalisée pour plus de stabilité, les pieds de chaise antidérapants Secretlab sont disponibles en lot de 5 et sont capables de supporter jusqu'à 180 kg.

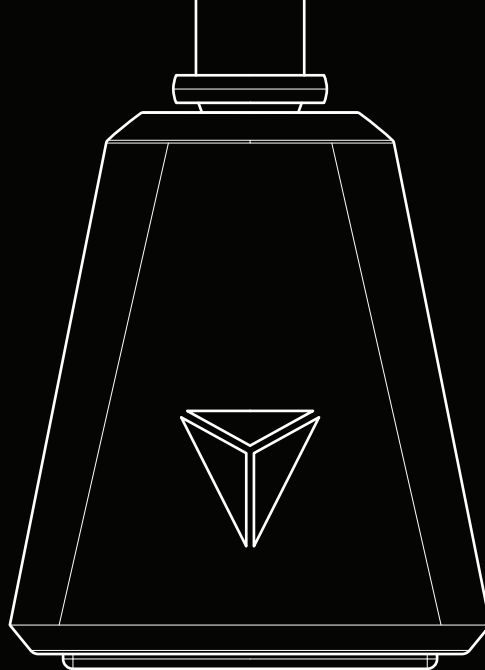

GUIDE DE MONTAGE

- 01** Pour commencer, inclinez complètement votre dossier et abaissez votre accoudoir à sa hauteur la plus basse. Retournez votre chaise. Assurez-vous que votre chaise soit stable et entièrement soutenue par l'accoudoir et le dossier de la chaise.

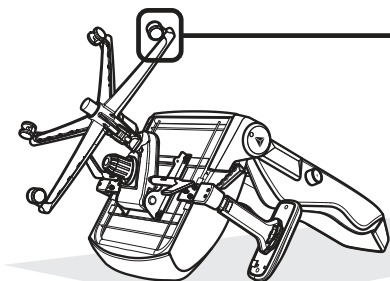

- 02** Retirez votre jeu de roulettes existant de l'empattement.

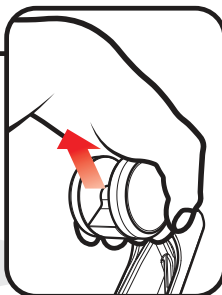

- 03** Insérez vos pieds de chaise antidérapants en appuyant à fond sur chaque tige dans les douilles d'empattement respectives.

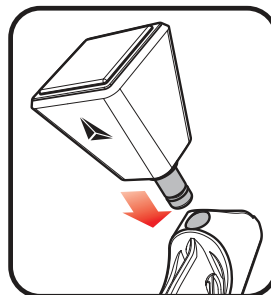

- 04** Inclinez soigneusement la chaise à la verticale tout en tenant l'empattement.



AUTRES LANGUES



To view this manual in the following languages, please scan the QR Code to the left.

Pour consulter ce manuel dans les langues suivantes, veuillez scanner le QR code à gauche.

Um dieses Handbuch in den folgenden Sprachen anzuzeigen, scannen Sie bitte den QR-Code auf der linken Seite.

Scan de QR-code naar links om deze handleiding in de volgende talen te bekijken.

本マニュアルを以下の言語でご覧になるには、左のQRコードをスキャンしてください。

이 설명서를 다음 언어로 보시려면 왼쪽에 있는 QR 코드를 스캔하세요.

เพื่อดูคู่มือในภาษาต่าง ๆ โปรดสแกน QR Code ที่อยู่ด้านซ้าย

Để xem số tay hướng dẫn này bằng ngôn ngữ khác, vui lòng quét Mã QR ở bên trái.

Untuk melihat panduan ini dalam bahasa lainnya, silakan scan QR code di sebelah kiri.

عرض هذا الدليل باللغات التالية، يرجى إجراء مسح ضوئي للرمز الاستجابة السريعة QR الموضح على الجانب

BESOIN D'AIDE?



Pour une assistance supplémentaire et les conditions générales de garantie complètes, veuillez scanner le QR code ou visitez notre site Web

secretlab.eu/support



SECRET LAB STATIC STAND

PEGANGAN ERAT.

Didesain secara eksklusif agar sesuai dengan semua kursi Secretlab, amankan kursi Anda tetap pada tempatnya dengan upgrade premium ini. Ganti roda kursi Anda dengan mudah dan cepat, tanpa perlu peralatan tambahan. Bagian dasar yang lebih lebar akan memberikan stabilitas tambahan, Paket Secretlab Static Stands berisi 5 buah roda yang mampu menahan beban hingga 180kg.

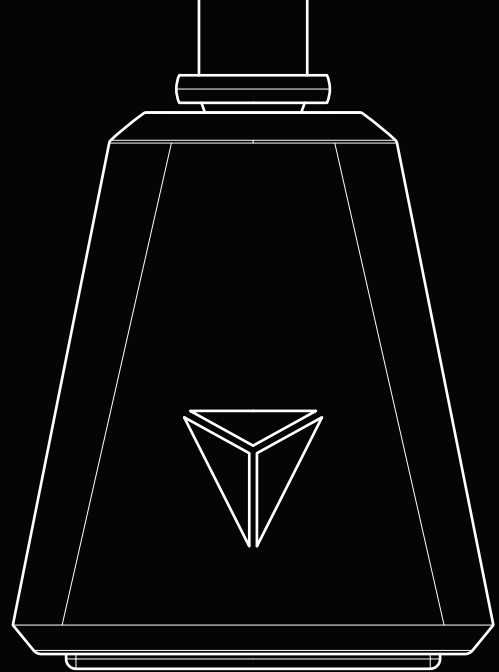

PANDUAN PERAKITAN

- 01** Untuk memulai, turunkan sandaran punggung dan sandaran tangan pada posisi paling rendah. Posisikan kursi Anda terbalik dengan roda-roda menghadap ke atas. Pastikan kursi telah stabil dengan bertumpu pada sandaran punggung dan sandaran tangan.

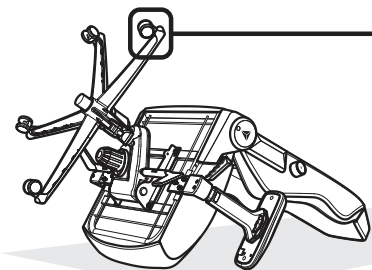

- 02** Cabut roda-roda kursi Anda yang terpasang pada dudukan roda (wheelbase).

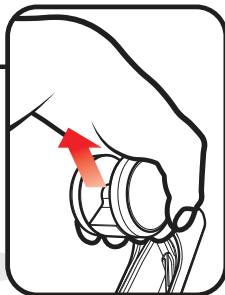

- 03** Masukkan Static Stands dengan menekan tiap stemnya pada soket/Lubang wheelbase.

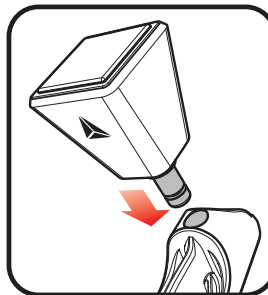

- 04** Secara perlahan, balikkan kembali kursi Anda dengan memegang pada dudukan kursinya.



BAHASA LAINNYA



To view this manual in the following languages, please scan the QR Code to the left.

Pour consulter ce manuel dans les langues suivantes, veuillez scanner le QR code à gauche.

Um dieses Handbuch in den folgenden Sprachen anzuzeigen, scannen Sie bitte den QR-Code auf der linken Seite.

Scan de QR-code naar links om deze handleiding in de volgende talen te bekijken.

本マニュアルを以下の言語でご覧になるには、左のQRコードをスキャンしてください。

이 설명서를 다음 언어로 보시려면 왼쪽에 있는 QR 코드를 스캔하세요.

เพื่อดูคู่มือในภาษาต่าง ๆ โปรดสแกน QR Code ที่อยู่ด้านซ้าย

Để xem số tay hướng dẫn này bằng ngôn ngữ khác, vui lòng quét Mã QR ở bên trái.

Untuk melihat panduan ini dalam bahasa lainnya, silakan scan QR code di sebelah kiri.

لعرض هذا الدليل باللغات التالية، يرجى إجراء مسح ضوئي للرمز الاستجابة السريعة QR الموضح على الجانب

BUTUH BANTUAN?



Untuk dukungan tambahan dan syarat dan ketentuan garansi, silakan scan kode QR atau kunjungi situs web kami

secretlab.co/support



SECRET LAB 固定スタンド

しっかり固定。

すべてのSecretlab チェアに合うように特別に設計されました。この高度な機能でチェアをしっかりと固定しましょう。面倒な手間はなく、簡単にキャスターホイールを交換することができます。工具も必要ありません。優れた安定性のための特別ワイドベースエリアを特徴とするSecretlab 固定スタンドは、5つセットで180kgまで安全に支えることができます。

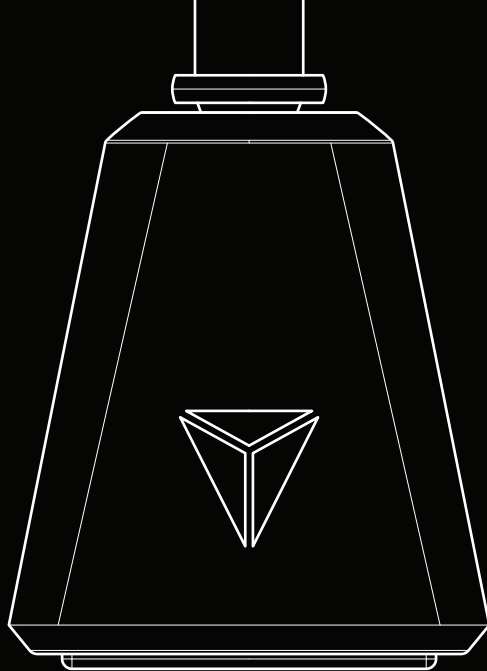

組立ガイド

- 01** まず初めに、背もたれを完全にリクライニングさせ、アームレストを一番低い位置まで下げます。チェアを逆さまにします。チェアがアームレストと背もたれに支えられてしっかり安定していることを確認します。
- 02** 取付けられているキャスターをホイールベースから外します。
- 03** 各ホイールベースのソケットに固定スタンドの各脚部を完全に挿入します。
- 04** ホイールベースを持ってチェアをゆっくり傾けて真っすぐに立てます。

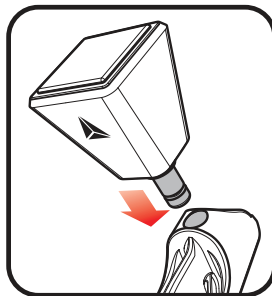
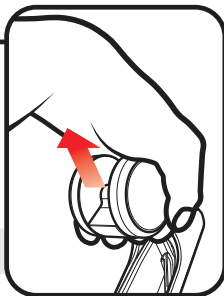
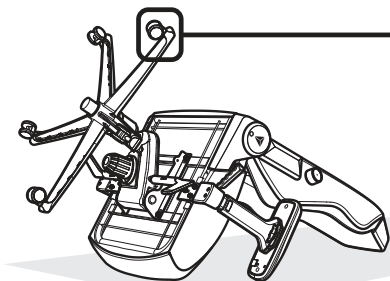

他の言語



To view this manual in the following languages, please scan the QR Code to the left.

Pour consulter ce manuel dans les langues suivantes, veuillez scanner le QR code à gauche.

Um dieses Handbuch in den folgenden Sprachen anzuzeigen, scannen Sie bitte den QR-Code auf der linken Seite.

Scan de QR-code naar links om deze handleiding in de volgende talen te bekijken.

本マニュアルを以下の言語でご覧になるには、左のQRコードをスキャンしてください。

이 설명서를 다음 언어로 보시려면 왼쪽에 있는 QR 코드를 스캔하세요.

เพื่อดูคู่มือในภาษาต่าง ๆ โปรดสแกน QR Code ที่อยู่ด้านซ้าย

Để xem số tay hướng dẫn này bằng ngôn ngữ khác, vui lòng quét Mã QR ở bên trái.

Untuk melihat panduan ini dalam bahasa lainnya, silakan scan QR code di sebelah kiri.

عرض هذا الدليل باللغات التالية، يرجى إجراء مسح ضوئي للرمز الاستجابة السريعة QR الموضح على الجانب

助けが必要ですか？



その他のサポートや全保証条件については、QRコードをスキャンするか、または当社のウェブサイトをご覧ください。

secretlab.co/support



SECRET LAB 스테틱 스탠드

잠깐. 멈춰.

Secretlab 의자와 호환되도록 설계된 스테틱 프리미엄 업그레이드로 의자를 제자리에 고정하세요. 도구를 사용하지 않고 간단하게 캐스터 휠을 교체할 수 있습니다. 추가적인 안정성과 맞춤형 넓은 베이스 영역을 특징으로 하는 Secretlab 스테틱 스탠드는 5개 세트로 제공되며 최대 180kg까지 안전하게 지지할 수 있습니다.

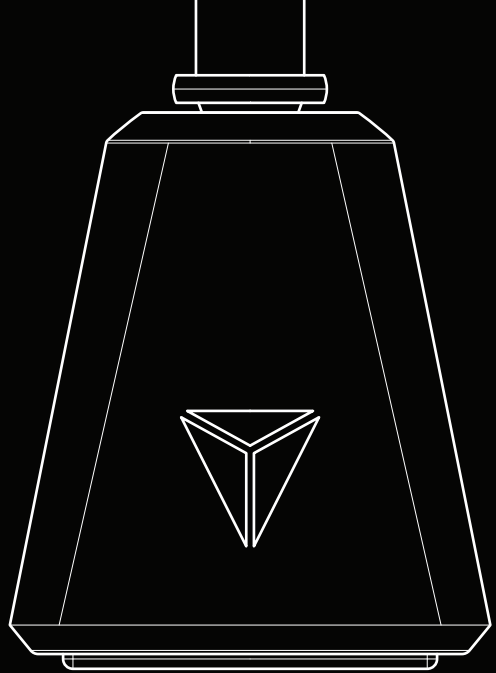

조립 가이드

01 시작 전, 백레스트를 뒤로 젖히고 팔걸이를 가장 낮은 높이로 내립니다. 의자를 거꾸로 뒤집습니다. 의자가 흔들리지 않고 암레스트와 백레스트로 완전히 지지되는지 확인하십시오.

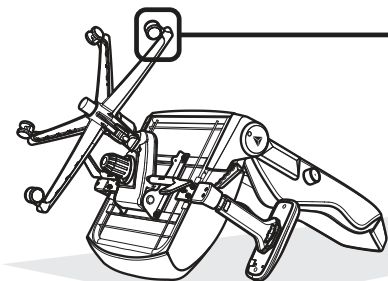

02 휠베이스에서 기존 휠들을 뽑아주세요.

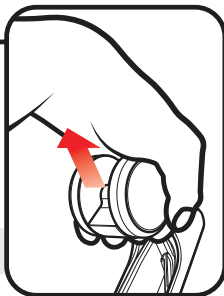

03 스택틱 스탠드의 각 기능을 휠베이스의 소켓에 완전히 눌러 삽입합니다.

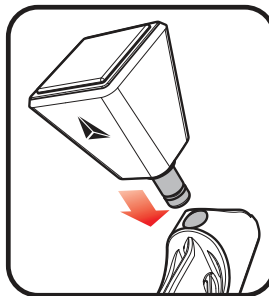

04 휠베이스를 잡은 상태에서 조심스럽게 의자를 똑바로 세워주세요.



다른 언어들



To view this manual in the following languages, please scan the QR Code to the left.

Pour consulter ce manuel dans les langues suivantes, veuillez scanner le QR code à gauche.

Um dieses Handbuch in den folgenden Sprachen anzuzeigen, scannen Sie bitte den QR-Code auf der linken Seite.

Scan de QR-code naar links om deze handleiding in de volgende talen te bekijken.

本マニュアルを以下の言語でご覧になるには、左のQRコードをスキャンしてください。

이 설명서를 다음 언어로 보시려면 왼쪽에 있는 QR 코드를 스캔하세요.

เพื่อดูคู่มือในภาษาต่าง ๆ โปรดสแกน QR Code ที่อยู่ด้านซ้าย

Để xem số tay hướng dẫn này bằng ngôn ngữ khác, vui lòng quét Mã QR ở bên trái.

Untuk melihat panduan ini dalam bahasa lainnya, silakan scan QR code di sebelah kiri.

عرض هذا الدليل باللغات التالية، يرجى إجراء مسح ضوئي الرمز الاستجابة السريعة QR الموضح على الجانب

도움이 필요하신가요?



추가 지원 및 전체 보증 약관을 보려면 QR 코드를 스캔하거나 당사 웹사이트를 방문하십시오.

secretlab.co/support



SECRETLAB STATISCHE STANDAARD

HOU JE VAST.

Deze premium upgrade is exclusief ontworpen voor alle Secretlab-stoelen en bevestigt je stoel op zijn plaats. Verwissel je zwenkwielen in een handomdraai met een probleemloos installatieproces, zonder gereedschap. De Secretlab statische standaarden hebben een op maat gemaakt breed basisoppervlak voor extra stabiliteit. Ze zijn verkrijgbaar in een set van 5 en kunnen veilig tot 180 kg dragen.

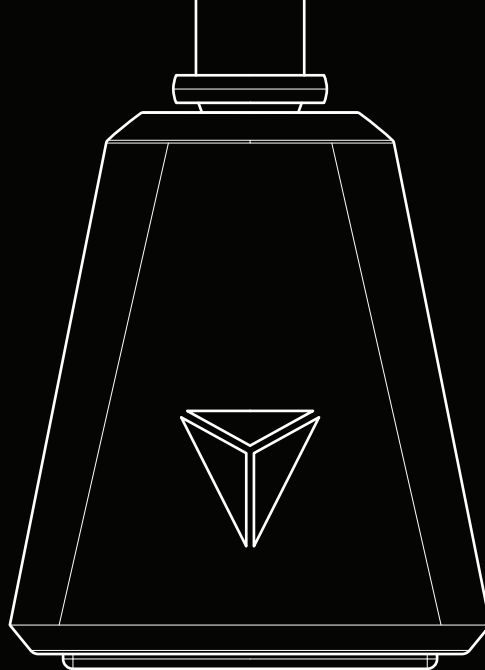

MONTAGEHANDLEIDING

- 01** Leun om te beginnen volledig achterover en laat je armleuning zakken tot de laagste hoogte. Draai je stoel ondersteboven. Zorg ervoor dat je stoel stabiel is en volledig wordt ondersteund door de armleuning en rugleuning van de stoel.

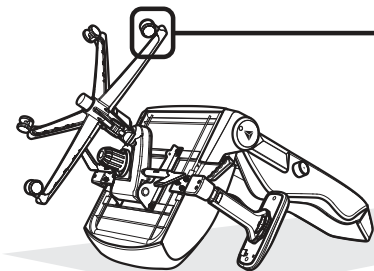

- 02** Trek je bestaande set wielen uit de wielbasis.

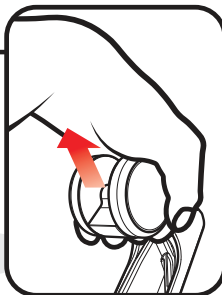

- 03** Plaats je statische standaarden door elke stang volledig in de respectieve wielbasisbussen te drukken.

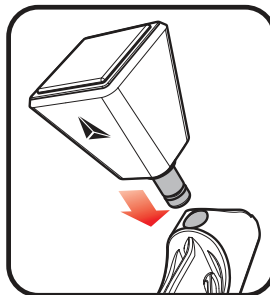

- 04** Kantel de stoel voorzichtig rechtop terwijl je de wielbasis vasthoudt.



ANDERE TALEN



To view this manual in the following languages, please scan the QR Code to the left.

Pour consulter ce manuel dans les langues suivantes, veuillez scanner le QR code à gauche.

Um dieses Handbuch in den folgenden Sprachen anzuzeigen, scannen Sie bitte den QR-Code auf der linken Seite.

Scan de QR-code naar links om deze handleiding in de volgende talen te bekijken.

本マニュアルを以下の言語でご覧になるには、左のQRコードをスキャンしてください。

이 설명서를 다음 언어로 보시려면 왼쪽에 있는 QR 코드를 스캔하세요.

เพื่อดูคู่มือในภาษาต่าง ๆ โปรดสแกน QR CODE ที่อยู่ด้านซ้าย

Để xem số tay hướng dẫn này bằng ngôn ngữ khác, vui lòng quét Mã QR ở bên trái.

Untuk melihat panduan ini dalam bahasa lainnya, silakan scan QR code di sebelah kiri.

لعرض هذا الدليل باللغات التالية، يرجى إجراء مسح ضوئي للرمز الاستجابة السريعة QR الموضح على الجانب

HEB JE HULP NODIG?



Scan de QR-code of bezoek onze website secretlab.eu/support voor aanvullende ondersteuning en volledige garantievoorwaarden



ขาตั้งของ SECRETLAB

จับได้อย่างรวดเร็ว

ออกแบบเป็นพิเศษสำหรับเก้าอี้ Secretlab ทุกตัว เพื่อให้ยึดเก้าอี้ของคุณให้เข้าที่ด้วยการอัปเดตล่าสุด
ฟรี همینนี้. เปลี่ยนลูกล้อของคุณอย่างง่ายดายด้วยขั้นตอนการติดตั้งที่ไม่ยุ่งยาก และไม่ต้องใช้เครื่องมือ
มือใด ๆ. Secretlab Static Stand มาพร้อมกับฐานกว้างที่คุณสามารถกำหนดเองเพื่อเพิ่มความ
มั่นคง โดยจะมาในรูปแบบของเซตทั้ง 5 แบบซึ่งสามารถรองรับน้ำหนักได้มากถึง 180 กิโลกรัม.

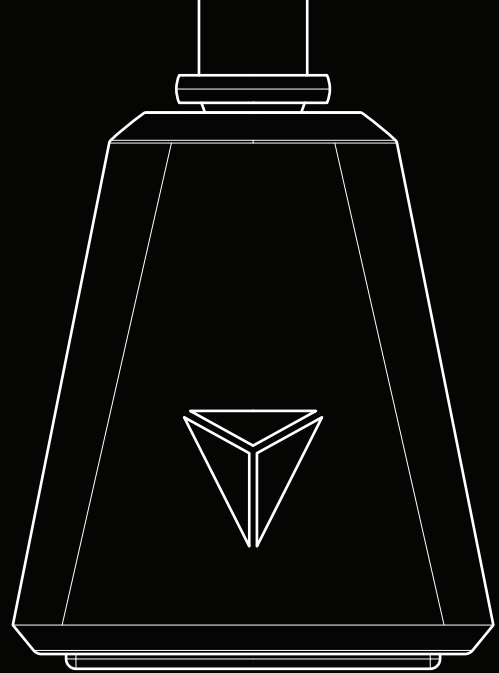

คู่มือการประกอบ

- 01** ขั้นแรก ให้ปรับพนักพิงให้เอนที่สุดแล้วลดความสูงของที่พักแขนให้อยู่ในตำแหน่งที่ต่ำที่สุด. จากนั้นพลิกเท้าให้คว่ำลง. ตรวจสอบให้แน่ใจว่าเท้าของคุณมีความมั่นคงและได้ถูกปรับที่พนักพิงและพนักพิงเรียบร้อยแล้ว.

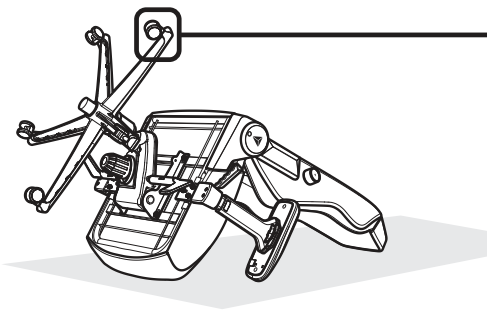

- 02** ดึงชุดล้อที่ติดอยู่กับฐานล้อออก.

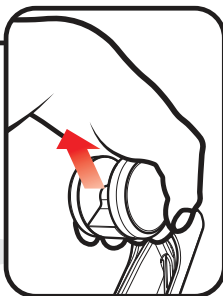

- 03** ใส่ขาตั้งของคุณโดยกดแต่ละขาลงไปในรูของฐานล้อแต่ละอันจนสุด.

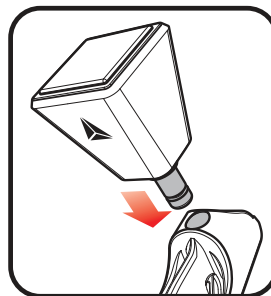

- 04** กลับเท้าให้ตั้งขึ้นตามเดิมอย่างระมัดระวัง พร้อมทั้งถือฐานล้อเอาไว้ด้วย.



ภาษาอื่น ๆ



To view this manual in the following languages, please scan the QR Code to the left.

Pour consulter ce manuel dans les langues suivantes, veuillez scanner le QR code à gauche.

Um dieses Handbuch in den folgenden Sprachen anzuzeigen, scannen Sie bitte den QR-Code auf der linken Seite.

Scan de QR-code naar links om deze handleiding in de volgende talen te bekijken.

本マニュアルを以下の言語でご覧になるには、左のQRコードをスキャンしてください。

이 설명서를 다음 언어로 보시려면 왼쪽에 있는 QR 코드를 스캔하세요.

เพื่อดูคู่มือในภาษาต่าง ๆ โปรดสแกน QR Code ที่อยู่ด้านซ้าย

Để xem số tay hướng dẫn này bằng ngôn ngữ khác, vui lòng quét Mã QR ở bên trái.

Untuk melihat panduan ini dalam bahasa lainnya, silakan scan QR code di sebelah kiri.

عرض هذا الدليل باللغات التالية، يرجى إجراء مسح ضوئي للرمز الاستجابة السريعة QR الموضح على الجانب

ต้องการความช่วยเหลืออื่น ๆ หรือไม่?



สำหรับการสนับสนุนเพิ่มเติมหรือข้อกำหนดและเงื่อนไขการรับประกัน โปรดสแกน QR Code หรือเยี่ยมชมเว็บไซต์ของเรา

secretlab.co/support



CHÂN TĨNH SECRETLAB

GIỮ VỮNG.

Được thiết kế độc quyền để phù hợp với tất cả các dòng ghế Secretlab, cố định ghế của bạn ở đúng vị trí với bàn nâng cấp cao cấp này. Thay đổi bánh xe đẩy của bạn một cách dễ dàng với quy trình lắp ráp đơn giản, không cần dụng cụ hỗ trợ. Với diện tích đế rộng tùy chỉnh để nâng cao tính ổn định, Chân Tĩnh Secretlab gồm 5 chiếc và có khả năng chịu lực lên đến 180kg một cách an toàn.

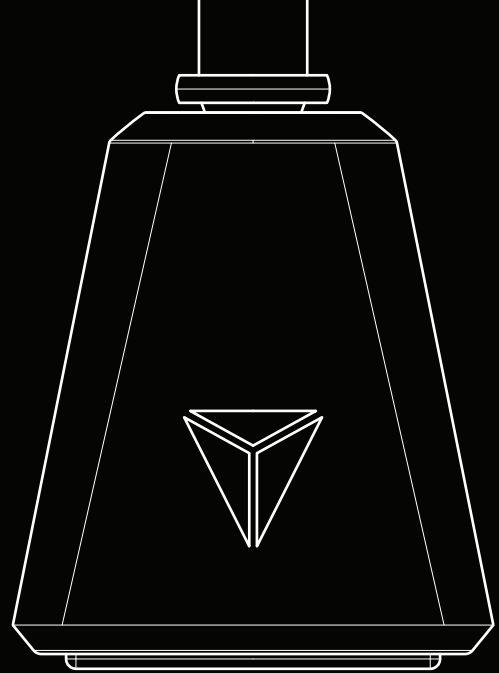

HƯỚNG DẪN LẮP RÁP

01 Để bắt đầu lắp ráp, bạn hãy ngả hoàn toàn phần tựa lưng và hạ tay vịn xuống mức độ thấp nhất. Lật ngược chiếc ghế của bạn. Đảm bảo rằng ghế của bạn được cố định và chống đỡ bởi tay vịn và tựa lưng của ghế.

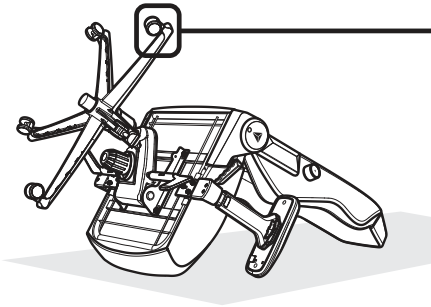

02 Kéo bộ bánh xe hiện có của bạn ra khỏi trục cơ sở.

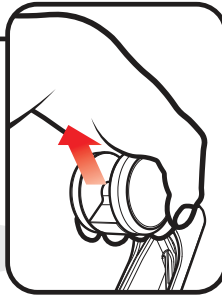

03 Chèn chân tĩnh của bạn bằng cách nhấn mạnh từng thân vào các ổ cắm trục cơ sở tương ứng.

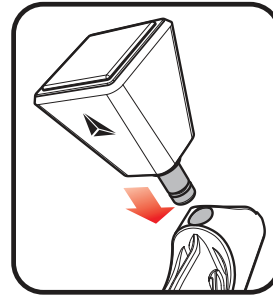

04 Cẩn thận nghiêng ghế thẳng đứng trong khi giữ trục cơ sở.

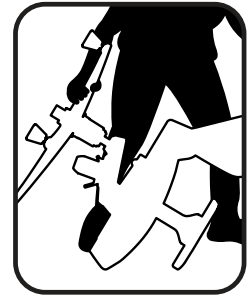

CÁC NGÔN NGỮ KHÁC



To view this manual in the following languages, please scan the QR Code to the left.

Pour consulter ce manuel dans les langues suivantes, veuillez scanner le QR code à gauche.

Um dieses Handbuch in den folgenden Sprachen anzuzeigen, scannen Sie bitte den QR-Code auf der linken Seite.

Scan de QR-code naar links om deze handleiding in de volgende talen te bekijken.

本マニュアルを以下の言語でご覧になるには、左のQRコードをスキャンしてください。

이 설명서를 다음 언어로 보시려면 왼쪽에 있는 QR 코드를 스캔하세요.

เพื่อดูคู่มือในภาษาต่าง ๆ โปรดสแกน QR Code ที่อยู่ด้านซ้าย

Để xem số tay hướng dẫn này bằng ngôn ngữ khác, vui lòng quét mã QR ở bên trái.

Untuk melihat panduan ini dalam bahasa lainnya, silakan scan QR code di sebelah kiri.

عرض هذا الدليل باللغات التالية، يرجى إجراء مسح ضوئي للرمز الاستجابة السريعة QR الموضح على الجانب

CẦN TRỢ GIÚP



Để được hỗ trợ thêm và nhận đầy đủ các điều khoản và điều kiện bảo hành, vui lòng quét mã QR hoặc truy cập trang web của chúng tôi

secretlab.co/support